

Inspiron 14



5000 Series

Vlasnički priručnik

Model računala: Inspiron 5447
Regulativni model: P49G
Regulativna vrsta: P49G001



Napomene, mjere opreza i upozorenja

-  **NAPOMENA:** NAPOMENA ukazuje na važne informacije koje vam pomažu da koristite svoje računalo na bolji način.
 -  **OPREZ: MJERA OPREZA** označava moguće oštećenje hardvera ili gubitak podataka i otkriva kako izbjeći te probleme.
 -  **UPOZORENJE: UPOZORENJE** označava moguće oštećenje imovine, osobne ozljede ili smrt.
-

Autorsko pravo © 2014 Dell Inc. Sva prava pridržana. Ovaj proizvod zaštićen je američkim i međunarodnim zakonom o autorskom pravu i intelektualnom vlasništvu. Dell™ i logotip Dell u zaštitni znakovi tvrtke Dell Inc. u Sjedinjenim Američkim Državama i/ili drugim sudskim nadležnostima. Svi ostali znakovi i nazivi koji su navedeni ovdje mogu predstavljati zaštićene znakove odgovarajućih tvrtki.

2014 - 06

Rev. A01

Sadržaj

Prije radova na unutrašnjosti računala.....	8
Prije nego počnete	8
Sigurnosne upute.....	8
Preporučeni alati.....	10
Nakon rada na unutrašnjosti računala.....	11
Uklanjanje poklopca kućišta.....	12
Postupak.....	12
Ponovno postavljanje poklopca kućišta.....	13
Postupak.....	13
Uklanjanje baterije.....	14
Predradnje.....	14
Postupak.....	14
Ponovno postavljanje baterije.....	15
Postupak.....	15
Koraci nakon postupka.....	15
Uklanjanje tvrdog pogona.....	16
Predradnje.....	16
Postupak.....	16
Ponovno postavljanje tvrdog pogona.....	19
Postupak.....	19
Koraci nakon postupka.....	19

Uklanjanje kartice za bežičnu vezu.....	20
Predradnje.....	20
Postupak.....	20
Ponovno postavljanje kartice za bežičnu vezu.....	22
Postupak.....	22
Koraci nakon postupka.....	22
Uklanjanje memorijskog(ih) modula.....	23
Predradnje.....	23
Postupak.....	23
Ponovno postavljanje memorijskog(-ih) modula.....	25
Postupak.....	25
Koraci nakon postupka.....	26
Uklanjanje ventilatora.....	27
Predradnje.....	27
Postupak.....	27
Ponovno postavljanje ventilatora.....	30
Postupak.....	30
Koraci nakon postupka.....	30
Uklanjanje tipkovnice.....	31
Predradnje.....	31
Postupak.....	31
Ponovno postavljanje tipkovnice.....	34
Postupak.....	34
Koraci nakon postupka.....	34
Preklapanje kabela tipkovnice.....	34

Uklanjanje kućišta računala.....	38
Predradnje.....	38
Postupak.....	39
Ponovno postavljanje kućišta računala.....	42
Postupak.....	42
Koraci nakon postupka.....	42
Uklanjanje sklopa hladila procesora.....	43
Predradnje.....	43
Postupak.....	43
Ponovno postavljanje sklopa hladila.....	45
Postupak.....	45
Koraci nakon postupka.....	45
Uklanjanje baterije na matičnoj ploči.....	46
Predradnje.....	46
Postupak.....	46
Ponovno postavljanje baterije na matičnu ploču.....	48
Postupak.....	48
Koraci nakon postupka.....	48
Uklanjanje zvučnika.....	49
Predradnje.....	49
Postupak.....	49
Ponovno postavljanje zvučnika.....	51
Postupak.....	51
Koraci nakon postupka.....	51

Uklanjanje I/O ploče.....	52
Predradnje.....	52
Postupak.....	52
Ponovno postavljanje I/O ploče.....	54
Postupak.....	54
Koraci nakon postupka.....	54
Uklanjanje ploče s indikatorima.....	55
Predradnje.....	55
Postupak.....	55
Uklanjanje ploče s indikatorima.....	59
Postupak.....	59
Koraci nakon postupka.....	59
Uklanjanje matične ploče.....	60
Predradnje.....	60
Postupak.....	60
Ponovno postavljanje matične ploče.....	65
Postupak.....	65
Koraci nakon postupka.....	65
Uklanjanje sklopa zaslona.....	67
Predradnje.....	67
Postupak.....	68
Ponovno postavljanje sklopa zaslona.....	70
Postupak.....	70
Koraci nakon postupka.....	71

Uklanjanje priključka adaptera za napajanje.....	72
Predradnje.....	72
Postupak.....	72
Vraćanje priključka adaptera za napajanje.....	76
Postupak.....	76
Koraci nakon postupka.....	76
Uklanjanje oslonca za ruku.....	77
Predradnje.....	77
Postupak.....	77
Ponovno postavljanje oslonca za ruku.....	79
Postupak.....	79
Koraci nakon postupka.....	79
Ažuriranje BIOS-a Flash postupkom.....	80

Prije radova na unutrašnjosti računala

 **OPREZ:** Za izbjegavanje oštećivanja komponenti i kartica, rukujte s njima tako da ih držite za rubove izbjegavajući dodirivati pinove i kontakte.

 **NAPOMENA:** Slike u ovom dokumentu mogu se razlikovati od vašeg računala ovisno o konfiguraciji koju ste naručili.

Prije nego počnete









- 1 Spremite i zatvorite sve otvorene datoteke i zatvorite sve otvorene programe.
- 2 Isključite vaše računalo.
 - Windows 8.1: na zaslonu **Start**, kliknite ili dotaknite ikonu napajanja  → **Isključi**.
 - Windows 7: Kliknite ili dotaknite **Start** → **Isključi**.

 **NAPOMENA:** Ako koristite drugačiji operativni sustav, pogledajte dokumentaciju operativnog sustava za upute o isključivanju.

- 3 Odspojite računalo i sve priključene uređaje iz svih električnih izvora napajanja.
- 4 Odspojite sve kabele poput telefonskih kabela, mrežnih kabela itd., iz vašeg računala.
- 5 Odspojite sve priključene i periferne uređaje, poput tipkovnice, miša, monitora itd., iz vašeg računala.
- 6 Uklonite sve medijske kartice i optički pogon iz računala, ako postoji.
- 7 Nakon što se računalo odspoji, pritisnite i držite gumba za uključivanje/isključivanje za 5 sekunda radi uzemljenja matične ploče.

Sigurnosne upute

Kako biste zaštitili vaše računalo od mogućih oštećenja i zbog vaše osobne zaštite, pridržavajte se slijedećih sigurnosnih uputa.

-  **UPOZORENJE:** Prije rada na unutrašnjosti računala pročitajte sigurnosne upute koje ste dobili s računalom. Dodatne sigurnosne informacije potražite na početnoj stranici za sukladnost sa zakonskim odredbama na dell.com/regulatory_compliance.
-  **UPOZORENJE:** Odspojite sve izvore napajanja prije otvaranja pokrova računala i ploča. Nakon što ste dovršili radove unutar računala, ponovno postavite sve pokrove, ploče i vijke prije priključivanja na izvor napajanja.
-  **OPREZ:** Za izbjegavanje oštećenja računala, osigurajte da je radna površina ravna i čista.
-  **OPREZ:** Za izbjegavanje oštećivanja komponenti i kartica, rukujte s njima tako da ih držite za rubove izbjegavajući dodirivati pinove i kontakte.
-  **OPREZ:** Samo kvalificirani servisni tehničar je ovlašten za uklanjanje pokrova računala i pristup bilo kojim komponentama unutar računala. Pogledajte sigurnosne upute za cjelovite informacije o sigurnosnim mjerama predostrožnosti, radovima unutar računala i zaštiti od elektrostatičkog pražnjenja.
-  **OPREZ:** Prije nego što dotaknete bilo koji dio u unutrašnjosti svog računala, uzemljite se dodirivanjem nebojene metalne površine, poput metalnog dijela na poleđini računala. Dok radite, povremeno dotaknite nebojanu metalnu površinu kako bi ispraznili statički elektricitet koji bi mogao oštetiti unutarnje komponente.
-  **OPREZ:** Kada isključujete kabel, povlačite ga za utikač ili za jezičak za povlačenje, a ne za sam kabel. Neki kabeli imaju priključke s jezičcima za zaključavanje ili prstnim vijcima koje morate isključiti prije isključivanja kabela. Kada isključujete kabele, držite ih ravnomjerno kako biste izbjegli savijanje bilo kojih pinova. Kada priključujete kabele, provjerite jesu li priključci i ulazi točno orijentirani i poravnati.
-  **OPREZ:** Za iskopčavanje mrežnog kabela, najprije iskopčajte kabel iz svog računala i potom iskopčajte kabel iz mrežnog uređaja.
-  **OPREZ:** Pritisnite i izbacite sve instalirane kartice iz čitača medijskih kartica.

Preporučeni alati

Za izvršavanje postupaka iz ovog dokumenta možda će vam trebati slijedeći alati:

- križni odvijač
- plastično šilo

Nakon rada na unutrašnjosti računala

 **OPREZ:** Ostavljanje dijelova ili vijaka unutar računala može ozbiljno oštetiti računalo.

- 1 Ponovno postavite sve vijke i provjerite da nema zaostalih vijaka unutar računala.
- 2 Priključite sve vanjske uređaje, periferne, i kabele uklonjene prije rada na računalu.
- 3 Ponovno postavite sve medijske kartice, diskove i sve druge dijelova koje ste uklonili prije rada na računalu.
- 4 Priključite svoje računalo i sve priključene uređaje na njihove izvore električnog napajanja.
- 5 Uključite računalo.

Uklanjanje poklopca kućišta

! UPOZORENJE: Prije rada na unutrašnjosti računala pročitajte sigurnosne upute koje ste dobili s računalom i slijedite korake u [Prije rada na unutrašnjosti računala](#). Nakon rada na računalu, slijedite upute u [Nakon rada unutar računala](#). Dodatne sigurnosne informacije potražite na početnoj stranici za sukladnost sa zakonskim odredbama na dell.com/regulatory_compliance.

Postupak

- 1 Zatvorite zaslon i okrenite računalu.
- 2 Uklonite vijke koji pričvršćuju poklopac kućišta na kućište računala.
- 3 Pomoću plastičnog šila, izdignite poklopac računala s kućišta računala.
- 4 Izvucite i podignite poklopac kućišta s kućišta računala.

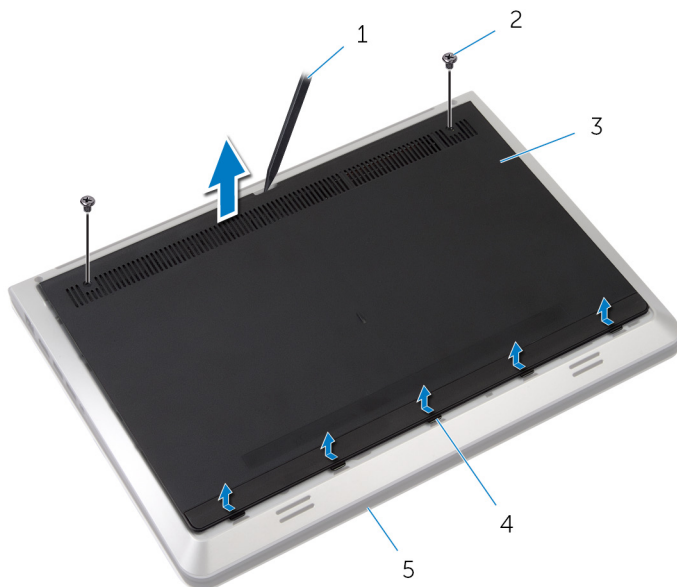

- | | | | |
|---|------------------|---|-----------|
| 1 | plastično šilo | 2 | vijci (2) |
| 3 | poklopac kućišta | 4 | jezičci |
| 5 | kućište računala | | |

Ponovno postavljanje poklopca kućišta



UPOZORENJE: Prije rada na unutrašnjosti računala pročitajte sigurnosne upute koje ste dobili s računalom i slijedite korake u [Prije rada na unutrašnjosti računala](#). Nakon rada na računalu, slijedite upute u [Nakon rada unutar računala](#). Dodatne sigurnosne informacije potražite na početnoj stranici za sukladnost sa zakonskim odredbama na [dell.com/regulatory_compliance](https://www.dell.com/regulatory_compliance).

Postupak

- 1 Pomaknite jezičke na poklopcu kućišta u utore u kućištu računala.
- 2 Pritisnite na poklopac kućišta kako bi uskočio na mjesto.
- 3 Ponovno postavite šest vijaka koji pričvršćuju poklopac kućišta na kućište računala.

Uklanjanje baterije

! UPOZORENJE: Prije rada na unutrašnjosti računala pročitajte sigurnosne upute koje ste dobili s računalom i slijedite korake u [Prije rada na unutrašnjosti računala](#). Nakon rada na računalu, slijedite upute u [Nakon rada unutar računala](#). Dodatne sigurnosne informacije potražite na početnoj stranici za sukladnost sa zakonskim odredbama na dell.com/regulatory_compliance.

Predradnje

Uklonite [poklopac kućišta](#).

Postupak

- 1 Uklonite vijke koji pričvršćuju bateriju na kućište računala.
- 2 Podignite bateriju iz kućišta računala.

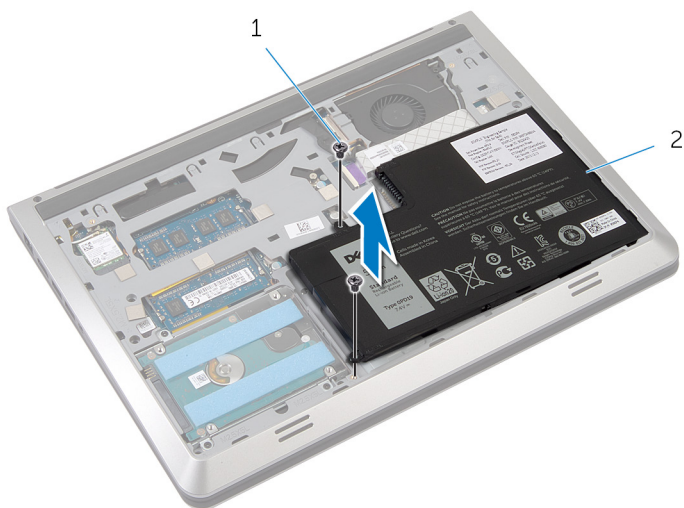

1 vijci (2)

2 baterija

- 3 Okrenite računalo, otvorite zaslon i pritisnite gumb za uključivanje/isključivanje za oko pet sekunda kako biste uzemljili matičnu ploču.

Ponovno postavljanje baterije



UPOZORENJE: Prije rada na unutrašnjosti računala pročitajte sigurnosne upute koje ste dobili s računalom i slijedite korake u [Prije rada na unutrašnjosti računala](#). Nakon rada na računalu, slijedite upute u [Nakon rada unutar računala](#). Dodatne sigurnosne informacije potražite na početnoj stranici za sukladnost sa zakonskim odredbama na dell.com/regulatory_compliance.

Postupak

- 1 Poravnajte otvore za vijke baterije s otvorima za vijke na kućištu računala i pritisnite bateriju prema dolje kako biste je spojili u priključak za bateriju.
- 2 Ponovno postavite vijke koji pričvršćuju bateriju na kućište računala.

Koraci nakon postupka

Ponovno postavite [poklopac kućišta](#).

Uklanjanje tvrdog pogona

 **UPOZORENJE:** Prije rada na unutrašnjosti računala pročitajte sigurnosne upute koje ste dobili s računalom i slijedite korake u [Prije rada na unutrašnjosti računala](#). Nakon rada na računalu, slijedite upute u [Nakon rada unutar računala](#). Dodatne sigurnosne informacije potražite na početnoj stranici za sukladnost sa zakonskim odredbama na dell.com/regulatory_compliance.

 **OPREZ:** Tvrdi pogoni su lomljivi. Budite pažljivi pri rukovanju s tvrdim pogonom.

 **OPREZ:** Kako biste izbjegli gubitak podataka, nemojte ukloniti tvrdi pogon dok se računalo nalazi u stanju pripravnosti ili je uključeno.

Predradnje

- 1 Uklonite [poklopac kućišta](#).
- 2 Uklonite [bateriju](#).

Postupak

- 1 Uklonite vijke koji pričvršćuju sklop tvrdog pogona na kućište računala.

- 2** Lagano podignite sklop tvrdog pogona iz kućišta računala i odspojite kabel tvrdog pogona iz tvrdog pogona.

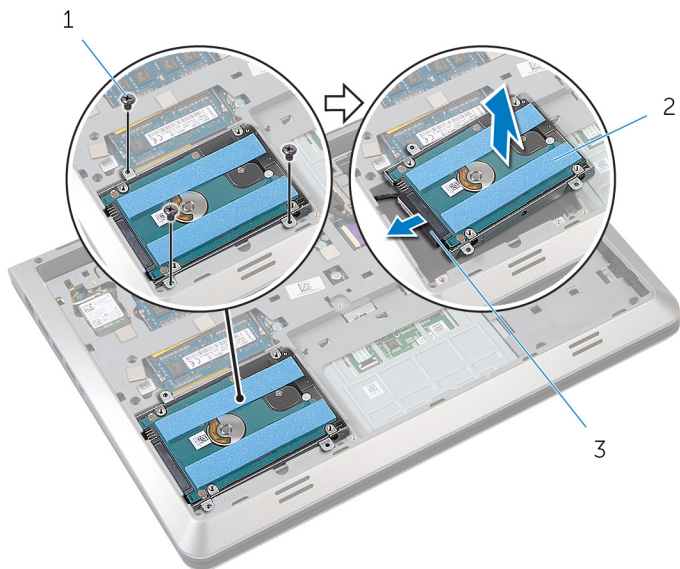

1 vijci (3)

2 tvrdi pogon

3 kabel tvrdog pogona

- 3** Uklonite vijke kojima je nosač tvrdog pogona pričvršćen za tvrdi pogon.

4 Podignite nosač tvrdog pogona iz tvrdog pogona.

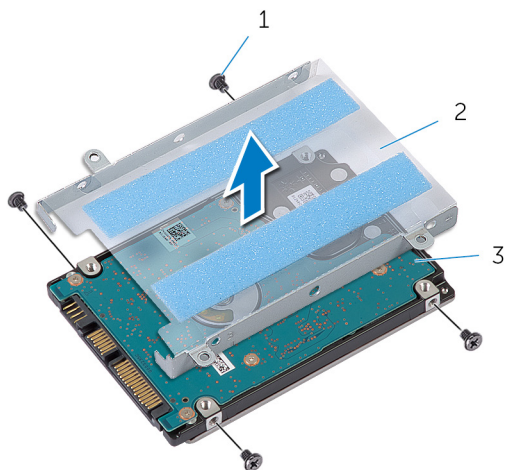



1 vijci (4)

2 nosač tvrdog pogona

3 tvrdi pogon

Ponovno postavljanje tvrdog pogona

 **UPOZORENJE:** Prije rada na unutrašnjosti računala pročitajte sigurnosne upute koje ste dobili s računalom i slijedite korake u [Prije rada na unutrašnjosti računala](#). Nakon rada na računalu, slijedite upute u [Nakon rada unutar računala](#). Dodatne sigurnosne informacije potražite na početnoj stranici za sukladnost sa zakonskim odredbama na dell.com/regulatory_compliance.

 **OPREZ:** Tvrdi pogoni su lomljivi. Budite pažljivi pri rukovanju s tvrdim pogonom.

Postupak

- 1 Postavite nosač tvrdog pogona na tvrdi pogon.
- 2 Poravnajte otvore za vijke na nosaču tvrdog pogona s otvorima za vijke na tvrdom pogonu.
- 3 Ponovno postavite vijke kojima je nosač tvrdog pogona pričvršćen za tvrdi pogon.
- 4 Priključite kabel tvrdog pogona na tvrdi pogon.
- 5 Postavite sklop tvrdog pogona u kućište računala i poravnajte otvore za vijke na sklopu tvrdog pogona s otvorima za vijke na kućištu računala.
- 6 Ponovno postavite vijke koji pričvršćuju sklop tvrdog pogona na kućište računala.

Koraci nakon postupka

- 1 Ponovno postavite [bateriju](#).
- 2 Ponovno postavite [poklopac kućišta](#).

Uklanjanje kartice za bežičnu vezu



UPOZORENJE: Prije rada na unutrašnjosti računala pročitajte sigurnosne upute koje ste dobili s računalom i slijedite korake u [Prije rada na unutrašnjosti računala](#). Nakon rada na računalu, slijedite upute u [Nakon rada unutar računala](#). Dodatne sigurnosne informacije potražite na početnoj stranici za sukladnost sa zakonskim odredbama na dell.com/regulatory_compliance.

Predradnje

- 1 Uklonite [poklopac kućišta](#).
- 2 Uklonite [bateriju](#).

Postupak

- 1 Isključite antenske kabele iz karticu za bežičnu vezu.
- 2 Uklonite vijak koji pričvršćuje karticu za bežičnu vezu na matičnu ploču.

- 3** Podignite i izvucite karticu za bežičnu vezu iz utora za karticu za bežičnu vezu.

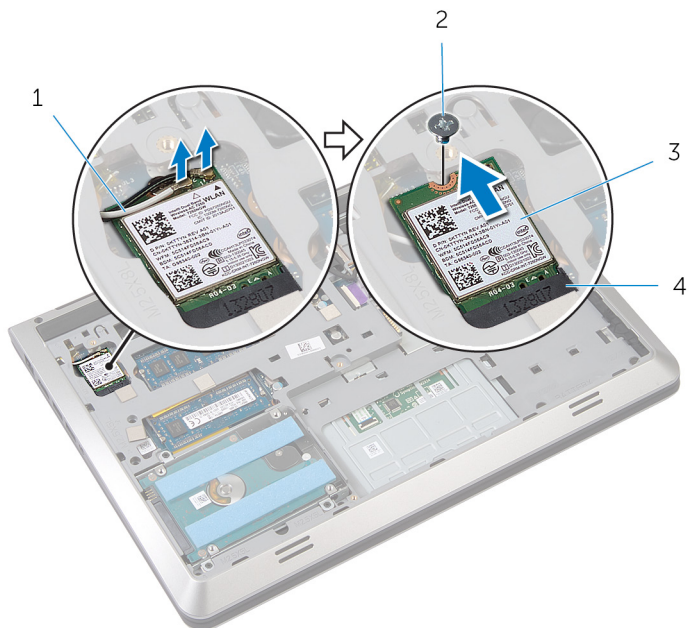

1 antenski kabeli (2)

2 vijak

3 kartica za bežičnu vezu

4 utor za karticu za bežičnu vezu

Ponovno postavljanje kartice za bežičnu vezu

 **UPOZORENJE:** Prije rada na unutrašnjosti računala pročitajte sigurnosne upute koje ste dobili s računalom i slijedite korake u [Prije rada na unutrašnjosti računala](#). Nakon rada na računalu, slijedite upute u [Nakon rada unutar računala](#). Dodatne sigurnosne informacije potražite na početnoj stranici za sukladnost sa zakonskim odredbama na dell.com/regulatory_compliance.

Postupak

 **OPREZ:** Radi izbjegavanja oštećenja kartice za bežičnu vezu, ne postavljajte nikakve kabele ispod nje.

- 1 Poravnajte ureze na kartici za bežičnu vezu s jezičkom na utoru za bežičnu karticu i umetnite karticu u utor.
- 2 Poravnajte otvor za vijak na kartici za bežičnu vezu s otvorom za vijak na matičnoj ploči.
- 3 Ponovno postavite vijak koji pričvršćuje karticu za bežičnu vezu na matičnu ploču.
- 4 Priključite antenske kabele na karticu za bežičnu vezu.
Sljedeća tablica pruža shemu boja antenskih kabela za karticu za bežičnu vezu koju podržava vaše računalo.

Priključci na kartici za bežičnu vezu	Boja antenskog kabela
Glavni (bijeli trokut)	bijela
Pomoćni (crni trokut)	crna

Koraci nakon postupka

- 1 Ponovno postavite [bateriju](#).
- 2 Ponovno postavite [poklopac kućišta](#).

Uklanjanje memorijskog(ih) modula



UPOZORENJE: Prije rada na unutrašnjosti računala pročitajte sigurnosne upute koje ste dobili s računalom i slijedite korake u [Prije rada na unutrašnjosti računala](#). Nakon rada na računalu, slijedite upute u [Nakon rada unutar računala](#). Dodatne sigurnosne informacije potražite na početnoj stranici za sukladnost sa zakonskim odredbama na [dell.com/regulatory_compliance](https://www.dell.com/regulatory_compliance).

Predradnje

- 1 Uklonite [poklopac kućišta](#).
- 2 Uklonite [bateriju](#).

Postupak

- 1 Vrhovima prstiju pažljivo raširite sigurnosne spjalice za pričvršćivanje na svakom kraju utora memorijskog modula sve dok memorijski modul ne iskoči.

2 Pomaknite i uklonite memorijski modul iz utora za memorijski modul.

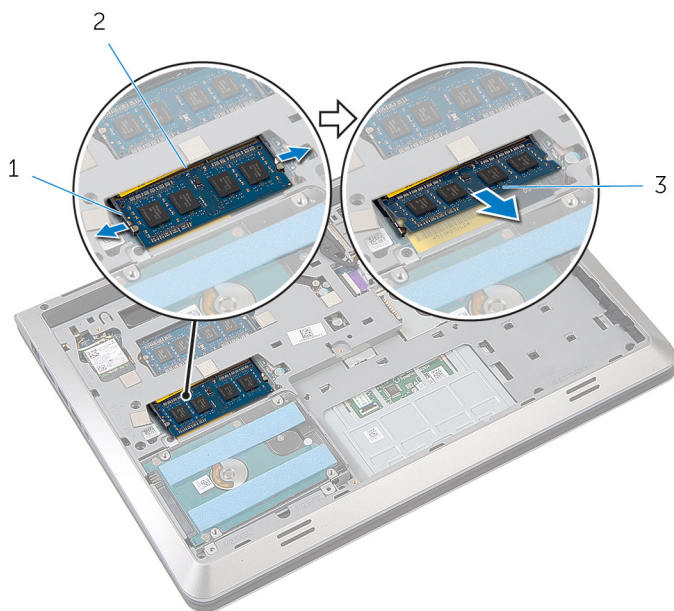

1 sigurnosne spjalice (2)

2 utor za memorijski modul

3 memorijski modul

Ponovno postavljanje memorijskog(-ih) modula



UPOZORENJE: Prije rada na unutrašnjosti računala pročitajte sigurnosne upute koje ste dobili s računalom i slijedite korake u [Prije rada na unutrašnjosti računala](#). Nakon rada na računalu, slijedite upute u [Nakon rada unutar računala](#). Dodatne sigurnosne informacije potražite na početnoj stranici za sukladnost sa zakonskim odredbama na dell.com/regulatory_compliance.

Postupak

- 1 Poravnajte usjek na memorijskom modulu s jezičcem na utoru za memorijski modul.

- 2 Čvrsto gurnite memorijski modul u priključak pod kutom i pritisnite memorijski modul prema dolje dok ne uskoči na mjesto.

 **NAPOMENA:** Ako ne čujete da je modul kliknuo, izvadite ga i ponovno umetnite.

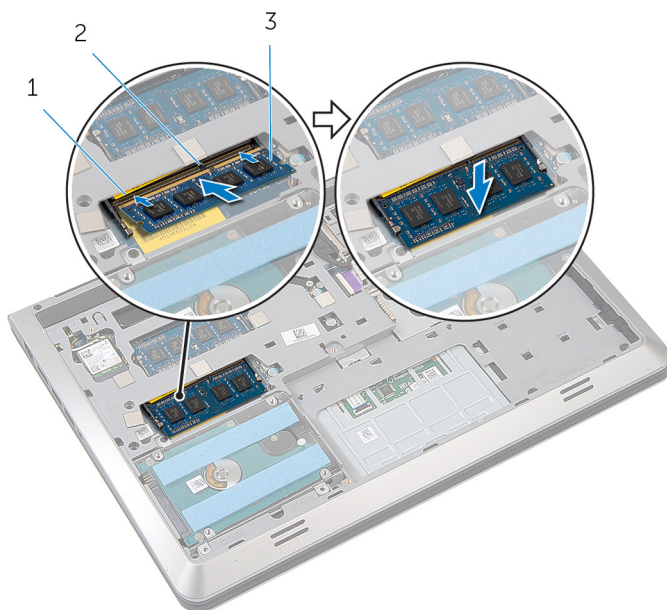

1 utor za memorijski modul

2 jezičak

3 memorijski modul

Koraci nakon postupka

- 1 Ponovno postavite [bateriju](#).
- 2 Ponovno postavite [poklopac kućišta](#).

Uklanjanje ventilatora



UPOZORENJE: Prije rada na unutrašnjosti računala pročitajte sigurnosne upute koje ste dobili s računalom i slijedite korake u [Prije rada na unutrašnjosti računala](#). Nakon rada na računalu, slijedite upute u [Nakon rada unutar računala](#). Dodatne sigurnosne informacije potražite na početnoj stranici za sukladnost sa zakonskim odredbama na dell.com/regulatory_compliance.

Predradnje

- 1 Uklonite [poklopac kućišta](#).
- 2 Uklonite [bateriju](#).

Postupak

- 1 Podignite zasun i pomoću jezička za povlačenje odspojite kabel I/O ploče iz matične ploče.
- 2 Odlijepite kabel I/O ploče s ventilatora.
- 3 Odspojite kabel zaslona iz matične ploče.

- 4** Zapamtite kuda je proveden kabel zaslona i uklonite kabel iz vodilica.

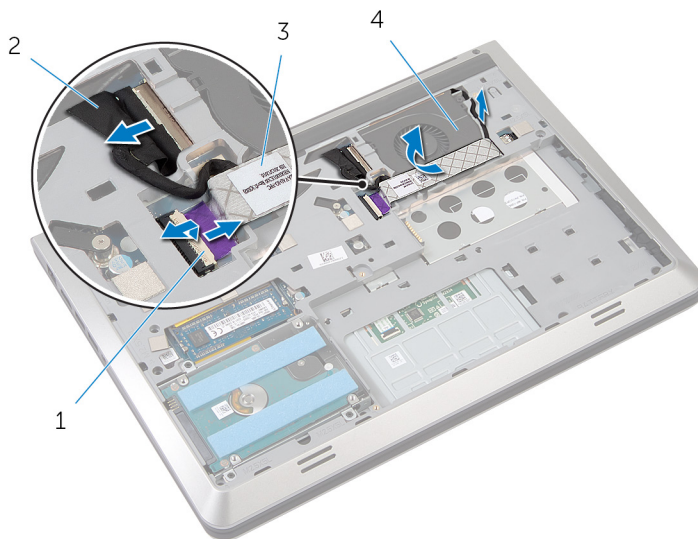

1 zasun

2 kabel zaslona

3 kabel I/O ploče

4 ventilator

- 5** Odspojite kabel ventilatora iz matične ploče.
6 Zapamtite kuda je proveden kabel ventilatora i uklonite kabel iz vodilica.
7 Uklonite vijke koji pričvršćuju ventilatoru na kućište računala.

8 Podignite ventilator s oslonca za ruku.

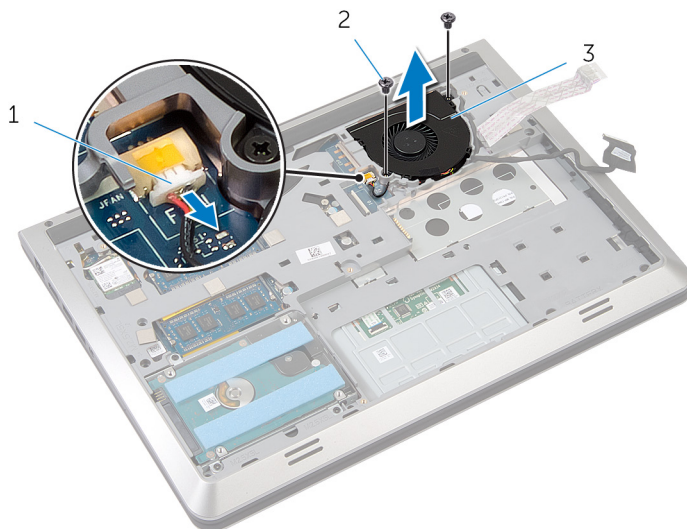

1 kabel ventilatora

2 vijci (2)

3 ventilator

Ponovno postavljanje ventilatora



UPOZORENJE: Prije rada na unutrašnjosti računala pročitajte sigurnosne upute koje ste dobili s računalom i slijedite korake u [Prije rada na unutrašnjosti računala](#). Nakon rada na računalu, slijedite upute u [Nakon rada unutar računala](#). Dodatne sigurnosne informacije potražite na početnoj stranici za sukladnost sa zakonskim odredbama na dell.com/regulatory_compliance.

Postupak

- 1 Postavite ventilator na oslonac za ruku i poravnajte otvore za vijke na ventilatoru s otvorima za vijke na kućištu računala.
- 2 Ponovno postavite vijke koji pričvršćuju ventilator na kućište računala.
- 3 Provucite kabel ventilatora kroz vodilice i priključite na matičnu ploču.
- 4 Provucite kabel zaslona kroz vodilice i priključite na matičnu ploču.
- 5 Zalijepite kabel I/O ploče na ventilator.
- 6 Pomaknite kabel I/O ploče u priključak i pritisnite na zasun kako biste osigurali kabel.

Koraci nakon postupka

- 1 Ponovno postavite [bateriju](#).
- 2 Ponovno postavite [poklopac kućišta](#).

Uklanjanje tipkovnice



UPOZORENJE: Prije rada na unutrašnjosti računala pročitajte sigurnosne upute koje ste dobili s računalom i slijedite korake u [Prije rada na unutrašnjosti računala](#). Nakon rada na računalu, slijedite upute u [Nakon rada unutar računala](#). Dodatne sigurnosne informacije potražite na početnoj stranici za sukladnost sa zakonskim odredbama na [dell.com/regulatory_compliance](https://www.dell.com/regulatory_compliance).

Predradnje

- 1 Uklonite [poklopac kućišta](#).
- 2 Uklonite [bateriju](#).

Postupak

- 1 Okrenite računalo i otvorite zaslon.
- 2 Pomoću plastičnog šila izdignite tipkovnicu iz gornjeg ruba.
- 3 Pomaknite tipkovnicu prema zaslonu kako biste oslobodili jezičke iz oslonca za ruku.

- 4 Tipkovnicu okrenite i postavite je na oslonac za ruku.

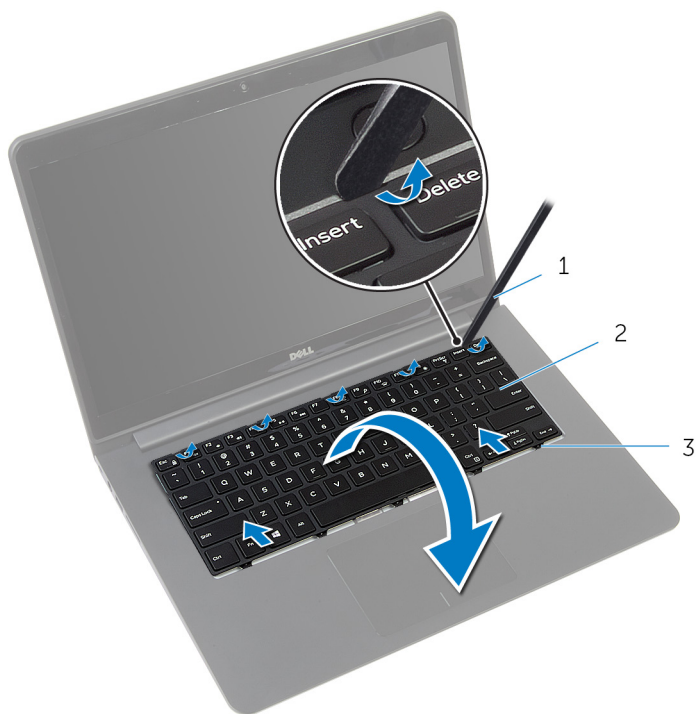

1 plastično šilo

2 tipkovnicu

3 jezičci

- 5 Podignite zasune i korištenjem jezičaca za izvlačenje, odspojite kabel tipkovnice i kabel pozadinskog osvjetljenja tipkovnice iz matične ploče.

 **NAPOMENA:** Kabel pozadinskog osvjetljenja tipkovnice postoji samo ako je prijenosno računalo isporučeno s tipkovnicom s pozadinskim osvjetljenjem.



1 kabel tipkovnice

2 kabel pozadinskog
osvjetljenja tipkovnice

3 tipkovnicu

Ponovno postavljanje tipkovnice

 **UPOZORENJE:** Prije rada na unutrašnjosti računala pročitajte sigurnosne upute koje ste dobili s računalom i slijedite korake u [Prije rada na unutrašnjosti računala](#). Nakon rada na računalu, slijedite upute u [Nakon rada unutar računala](#). Dodatne sigurnosne informacije potražite na početnoj stranici za sukladnost sa zakonskim odredbama na dell.com/regulatory_compliance.

Postupak

 **NAPOMENA:** Ako instalirate novu tipkovnicu, preklopite kabele na isti način kako su preklopljene na staroj tipkovnici. Za više informacija pogledajte „[Preklapanje kabela tipkovnice](#)“

- 1 Umetnite kabel tipkovnice i kabel pozadinskog osvjetljenja tipkovnice u njihove priključke i pritisnite na zasune kako biste osigurali kabele.
- 2 Tipkovnicu okrenite i postavite je na oslonac za ruku.
- 3 Jezičke na tipkovnici umetnite u utore na osloncu za ruku i ubacite tipkovnicu na mjesto.

Koraci nakon postupka

- 1 Ponovno postavite [bateriju](#).
- 2 Ponovno postavite [poklopac kućišta](#).

Preklapanje kabela tipkovnice

 **OPREZ:** Nemojte prejako pritisnuti kabele dok ih preklapate.

Kada primite zamjensku tipkovnicu, kabele nisu preklopljene. Slijedite ove upute za preklapanje kabela na zamjenskoj tipkovnici na isti način kako su preklopljene na staroj tipkovnici.



NAPOMENA: kabel pozadinskog osvjetljenja tipkovnice postoji samo na tipkovnici s pozadinskim osvjetljenjem.

- 1 Postavite tipkovnicu na ravnu i čistu površinu.

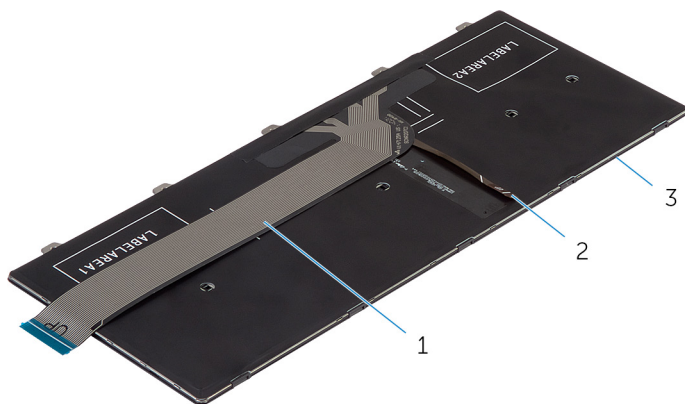

1 kabel tipkovnice

2 kabel pozadinskog
osvjetljenja tipkovnice

3 tipkovnicu

- 2 Podignite kabel tipkovnice i lagano preklopite kabel pozadinskog osvjetljenja na liniji preklapanja.

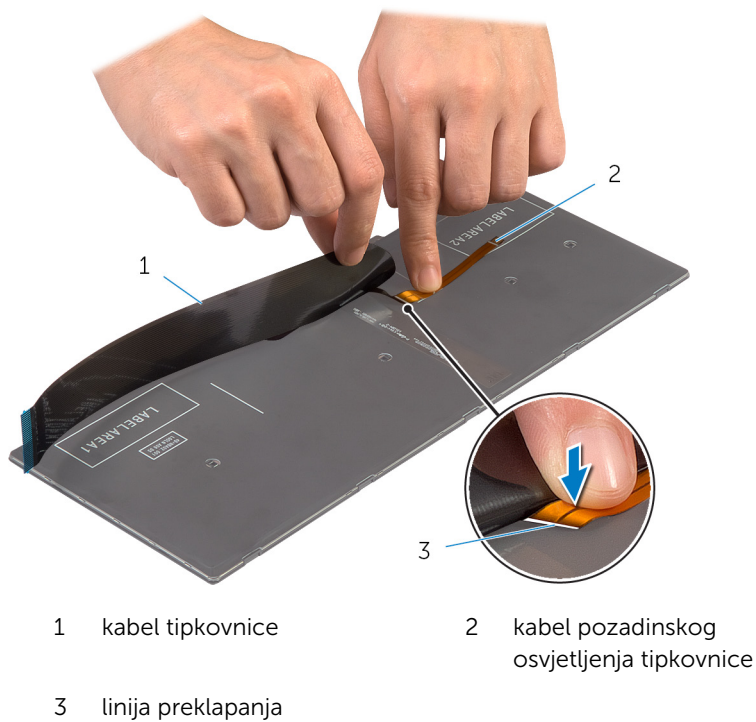

3 Pomoću linije preklapanja, lagano preklopite kabel tipkovnice.

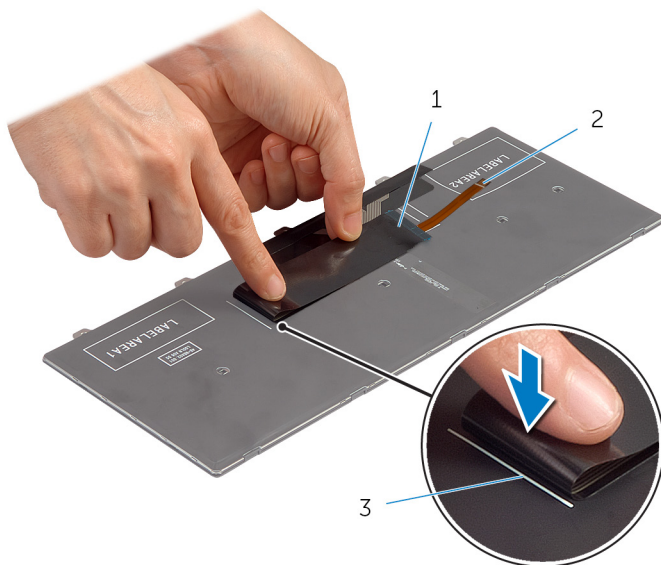

1 kabel tipkovnice

2 kabel pozadinskog
osvjetljenja tipkovnice

3 linija poravnanja

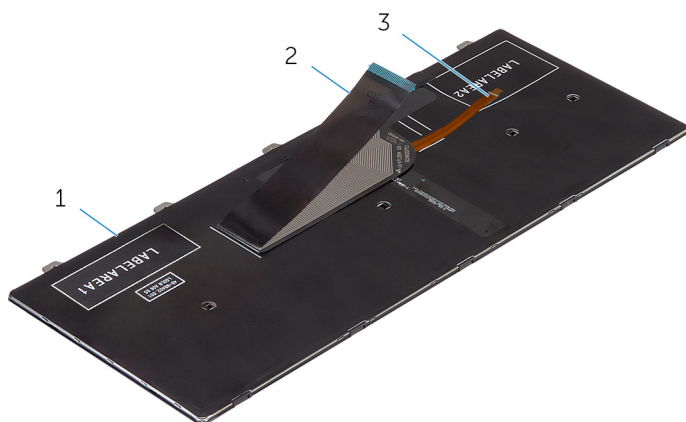

1 tipkovnicu

2 kabel tipkovnice

3 kabel pozadinskog
osvjetljenja tipkovnice

Uklanjanje kućišta računala



UPOZORENJE: Prije rada na unutrašnjosti računala pročitajte sigurnosne upute koje ste dobili s računalom i slijedite korake u [Prije rada na unutrašnjosti računala](#). Nakon rada na računalu, slijedite upute u [Nakon rada unutar računala](#). Dodatne sigurnosne informacije potražite na početnoj stranici za sukladnost sa zakonskim odredbama na dell.com/regulatory_compliance.

Predradnje

- 1 Uklonite [poklopac kućišta](#).
- 2 Uklonite [bateriju](#).
- 3 Uklonite [tvrdi pogon](#).
- 4 Uklonite [ventilator](#).
- 5 Uklonite [tipkovnicu](#).

Postupak

- 1 Uklonite vijke koji pričvršćuju kućište računala na oslonac za ruku.

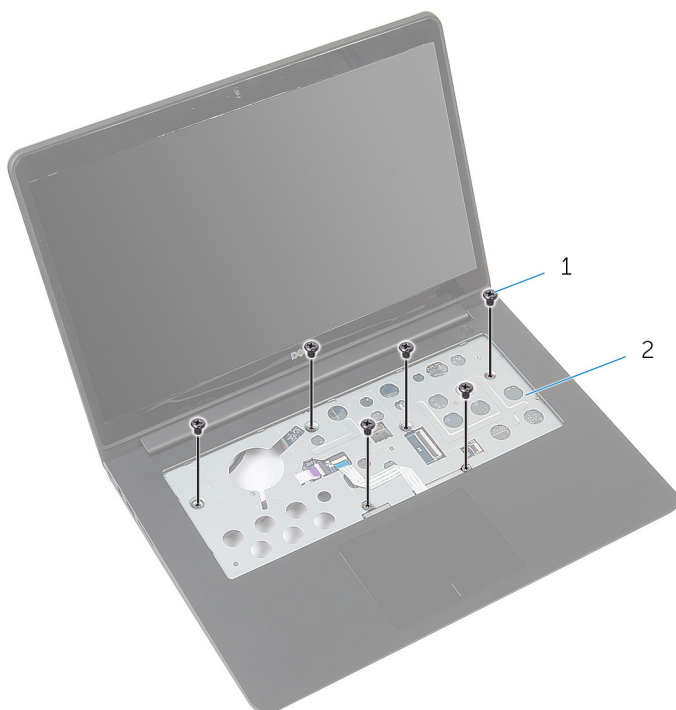

1 vijci (6)

2 oslonac za ruku

- 2 Zatvorite zaslon i okrenite računalo.

- 3** Uklonite vijke koji pričvršćuju kućište računala na oslonac za ruku.

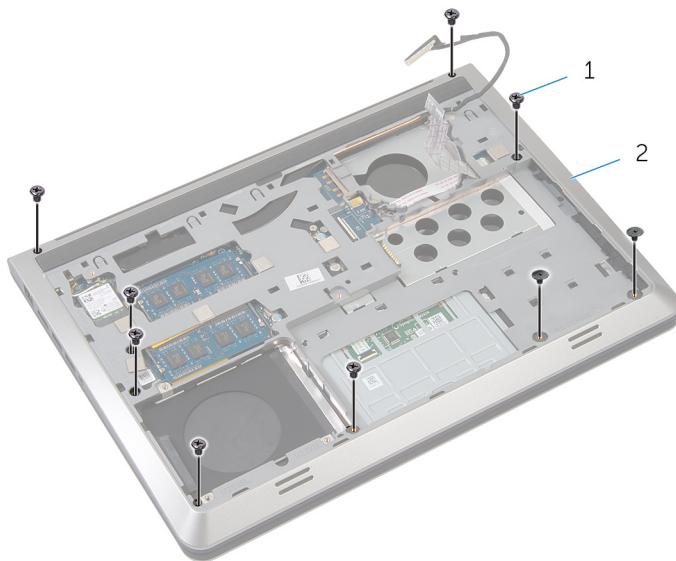

1 vijci (9)

2 kućište računala

- 4** Pomoću plastičnog šila izdignite kućište računala.
5 Podignite lagano kućište računala s donjeg ruba i pomaknite ga prema gore kako biste oslobodili jezičke oslonca za ruku.

- 6 Podignite kućište računala s oslonca za ruku i pomaknite kabel zaslona i kabel I/O ploče kroz kućište računala.

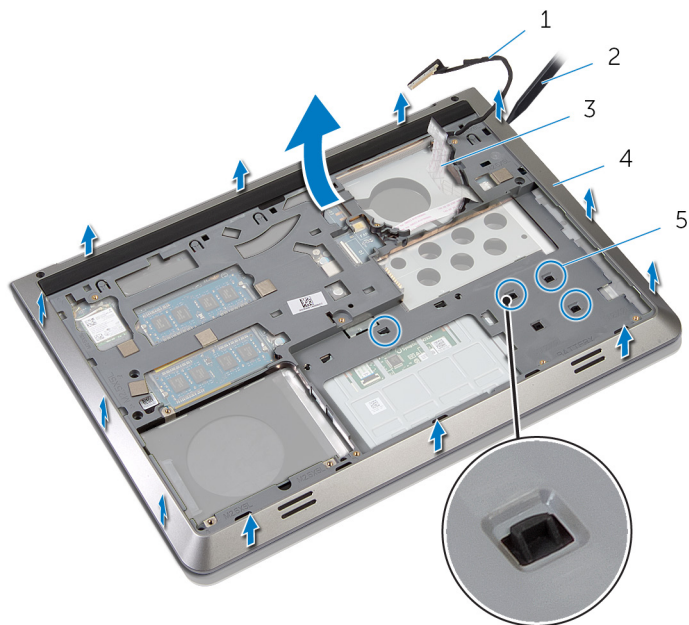

- | | | | |
|---|-----------------|---|------------------|
| 1 | kabel zaslona | 2 | plastično šilo |
| 3 | kabel I/O ploče | 4 | kućište računala |
| 5 | jezičci | | |

Ponovno postavljanje kućišta računala



UPOZORENJE: Prije rada na unutrašnjosti računala pročitajte sigurnosne upute koje ste dobili s računalom i slijedite korake u [Prije rada na unutrašnjosti računala](#). Nakon rada na računalu, slijedite upute u [Nakon rada unutar računala](#). Dodatne sigurnosne informacije potražite na početnoj stranici za sukladnost sa zakonskim odredbama na dell.com/regulatory_compliance.



Postupak

- 1 Provucite kabel zaslona i kabel I/O ploče kroz utore na kućištu računala.
- 2 Pomaknite kućište računala ispod jezičaka na osloncu za ruku.
- 3 Pritisnite kućište računala uzduž rubova kako bi uskočilo na mjesto.
- 4 Ponovno postavite vijke koji pričvršćuju kućište računala na oslonac za ruku.
- 5 Okrenite računalo i otvorite zaslon.
- 6 Ponovno postavite vijke koji pričvršćuju kućište računala na oslonac za ruku.

Koraci nakon postupka

- 1 Ponovno postavite [tipkovnicu](#).
- 2 Ponovno postavite [ventilator](#).
- 3 Ponovno postavite [tvrdi pogon](#).
- 4 Ponovno postavite [bateriju](#).
- 5 Ponovno postavite [poklopac kućišta](#).

Uklanjanje sklopa hladila procesora

-  **UPOZORENJE:** Prije rada na unutrašnjosti računala pročitajte sigurnosne upute koje ste dobili s računalom i slijedite korake u [Prije rada na unutrašnjosti računala](#). Nakon rada na računalu, slijedite upute u [Nakon rada unutar računala](#). Dodatne sigurnosne informacije potražite na početnoj stranici za sukladnost sa zakonskim odredbama na dell.com/regulatory_compliance.
-  **UPOZORENJE:** Hladilo se tijekom uobičajenog rada može jako ugrijati. Omogućite dovoljno vremena za hladilo da se ohladi prije nego ga dodirujete.
-  **OPREZ:** Kako biste osigurali maksimalan učinak hlađenja procesora, nemojte dodirivati površine za prijenos topline na hladili procesora. Masnoća vaše kože može umanjiti sposobnost prenošenja topline termalnog maziva.

Predradnje

- 1 Uklonite [poklopac kućišta](#).
- 2 Uklonite [bateriju](#).
- 3 Uklonite [tvrdi pogon](#).
- 4 Uklonite [ventilator](#).
- 5 Uklonite [tipkovnicu](#).
- 6 Uklonite [kućište računala](#).

Postupak

-  **NAPOMENA:** Slika prikazuje sklop hladila na prijenosnom računalu isporučenom s diskrete grafičkom karticom. Sklop hladila isporučen s prijenosnim računalom s integriranom grafičkom karticom ima samo četiri vijka.
- 1 Redoslijedom (naznačenim na sklopu hladila) uklonite vijke koji pričvršćuju sklop hladila na matičnu ploču.

2 Podignite sklop hladila s matične ploče.

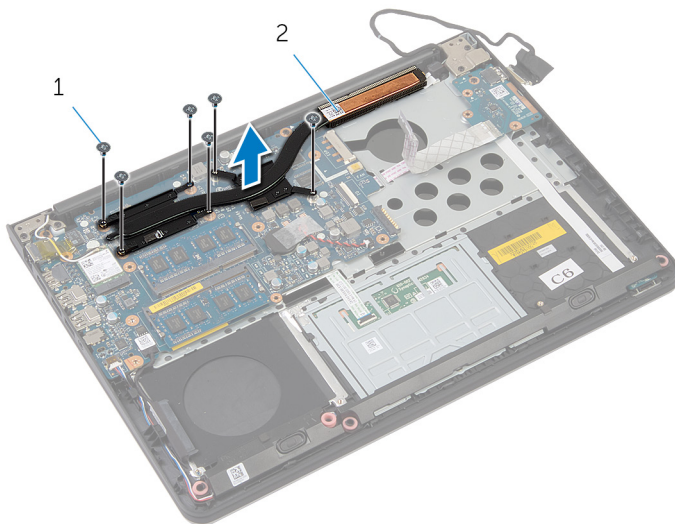

1 vijci (6)

2 sklop hladila procesora

Ponovno postavljanje sklopa hladila

 **UPOZORENJE:** Prije rada na unutrašnjosti računala pročitajte sigurnosne upute koje ste dobili s računalom i slijedite korake u [Prije rada na unutrašnjosti računala](#). Nakon rada na računalu, slijedite upute u [Nakon rada unutar računala](#). Dodatne sigurnosne informacije potražite na početnoj stranici za sukladnost sa zakonskim odredbama na dell.com/regulatory_compliance.

 **OPREZ:** Netočno poravnanje sklopa hladila može oštetiti matičnu ploču i procesor.

 **NAPOMENA:** Možete ponovno koristiti originalno termalno mazivo ako ponovno zajedno ugrađujete originalnu matičnu ploču i ventilator. Ako mijenjate matičnu ploču ili ventilator, koristite termalnu pločicu isporučenu u kompletu kako biste osigurali prenošenje topline.

Postupak

- 1 Poravnajte otvore za vijke na sklopu hladila s otvorima za vijke na matičnoj ploči.
- 2 Redoslijedom (naznačenim na sklopu hladila) ponovno postavite vijke koji pričvršćuju sklop hladila na matičnu ploču.

Koraci nakon postupka

- 1 Ponovno postavite [kućište računala](#).
- 2 Ponovno postavite [tipkovnicu](#).
- 3 Ponovno postavite [ventilator](#).
- 4 Ponovno postavite [tvrdi pogon](#).
- 5 Ponovno postavite [bateriju](#).
- 6 Ponovno postavite [poklopac kućišta](#).

Uklanjanje baterije na matičnoj ploči

 **UPOZORENJE:** Prije rada na unutrašnjosti računala pročitajte sigurnosne upute koje ste dobili s računalom i slijedite korake u [Prije rada na unutrašnjosti računala](#). Nakon rada na računalu, slijedite upute u [Nakon rada unutar računala](#). Dodatne sigurnosne informacije potražite na početnoj stranici za sukladnost sa zakonskim odredbama na dell.com/regulatory_compliance.

 **OPREZ:** Uklanjanje baterije ne matičnoj ploči ponovno postavlja postavke BIOS-a na zadane postavke. Preporučuje se da zapišete postavke BIOS-a prije uklanjanja baterije na matičnoj ploči.

Predradnje

- 1 Uklonite [poklopac kućišta](#).
- 2 Uklonite [bateriju](#).
- 3 Uklonite [tvrdi pogon](#).
- 4 Uklonite [ventilator](#).
- 5 Uklonite [tipkovnicu](#).
- 6 Uklonite [kućište računala](#).

Postupak

- 1 Odspojite kabel baterije na matičnoj ploči od matične ploče.

2 Odlijepite bateriju na matičnoj ploči s matične ploče.

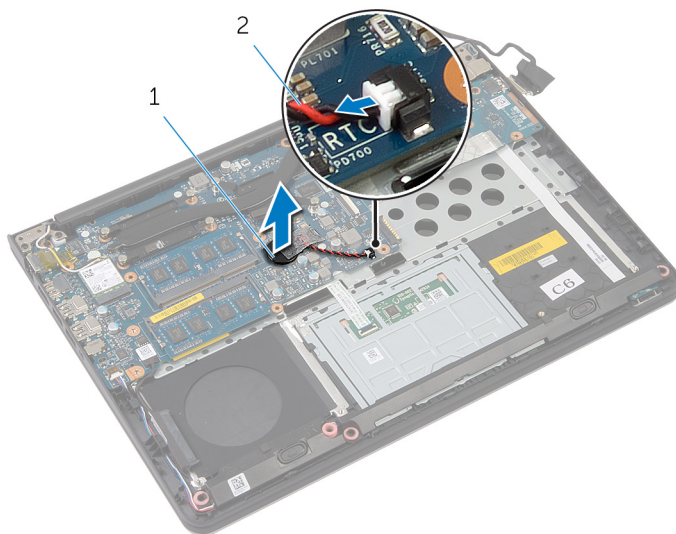

1 baterija na matičnoj ploči

2 kabel baterije na matičnoj ploči

Ponovno postavljanje baterije na matičnu ploču



UPOZORENJE: Prije rada na unutrašnjosti računala pročitajte sigurnosne upute koje ste dobili s računalom i slijedite korake u [Prije rada na unutrašnjosti računala](#). Nakon rada na računalu, slijedite upute u [Nakon rada unutar računala](#). Dodatne sigurnosne informacije potražite na početnoj stranici za sukladnost sa zakonskim odredbama na dell.com/regulatory_compliance.

Postupak

- 1 Zalijepite bateriju na matičnoj ploči na matičnu ploču.
- 2 Priključite kabel baterije na matičnoj ploči u matičnu ploču.

Koraci nakon postupka

- 1 Ponovno postavite [kućište računala](#).
- 2 Ponovno postavite [tipkovnicu](#).
- 3 Ponovno postavite [ventilator](#).
- 4 Ponovno postavite [tvrdi pogon](#).
- 5 Ponovno postavite [bateriju](#).
- 6 Ponovno postavite [poklopac kućišta](#).

Uklanjanje zvučnika



UPOZORENJE: Prije rada na unutrašnjosti računala pročitajte sigurnosne upute koje ste dobili s računalom i slijedite korake u [Prije rada na unutrašnjosti računala](#). Nakon rada na računalu, slijedite upute u [Nakon rada unutar računala](#). Dodatne sigurnosne informacije potražite na početnoj stranici za sukladnost sa zakonskim odredbama na dell.com/regulatory_compliance.

Predradnje

- 1 Uklonite [poklopac kućišta](#).
- 2 Uklonite [bateriju](#).
- 3 Uklonite [tvrdi pogon](#).
- 4 Uklonite [ventilator](#).
- 5 Uklonite [tipkovnicu](#).
- 6 Uklonite [kućište računala](#).

Postupak

- 1 Iskopčajte kabel zvučnika iz matične ploče.
- 2 Zapamtite kuda je proveden kabel zvučnika i uklonite kabel iz vodilica.

- 3** Oslobodite zvučnike iz vodilice poravnanja i podignite zvučnike zajedno s kabelom zvučnika s oslonca za ruku.

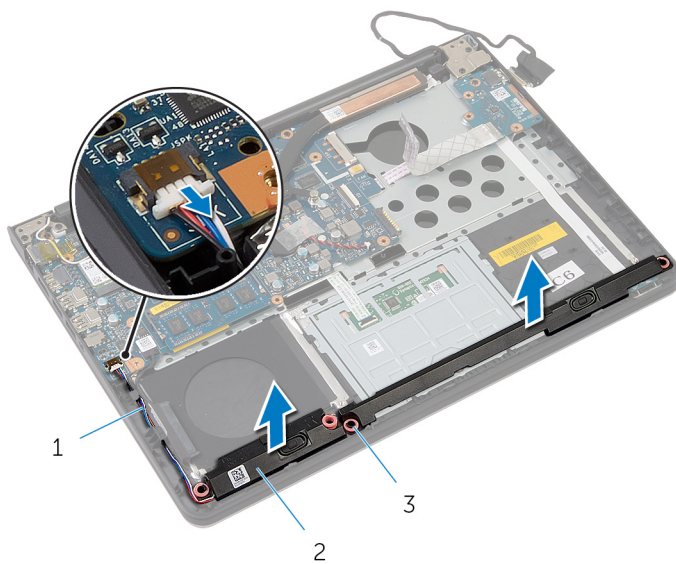

1 kabel zvučnika

2 zvučnici (2)

3 vodilice poravnanja (4)

Ponovno postavljanje zvučnika



UPOZORENJE: Prije rada na unutrašnjosti računala pročitajte sigurnosne upute koje ste dobili s računalom i slijedite korake u [Prije rada na unutrašnjosti računala](#). Nakon rada na računalu, slijedite upute u [Nakon rada unutar računala](#). Dodatne sigurnosne informacije potražite na početnoj stranici za sukladnost sa zakonskim odredbama na dell.com/regulatory_compliance.

Postupak

- 1 Korištenjem vodilica poravnanja, postavite zvučnike na oslonaca za ruku.
- 2 Provucite kabel zvučnika kroz vodilice na osloncu za ruku.
- 3 Priključite kabel zvučnika na matičnu ploču.

Koraci nakon postupka

- 1 Ponovno postavite [kućište računala](#).
- 2 Ponovno postavite [tipkovnicu](#).
- 3 Ponovno postavite [ventilator](#).
- 4 Ponovno postavite [tvrdi pogon](#).
- 5 Ponovno postavite [bateriju](#).
- 6 Ponovno postavite [poklopac kućišta](#).

Uklanjanje I/O ploče



UPOZORENJE: Prije rada na unutrašnjosti računala pročitajte sigurnosne upute koje ste dobili s računalom i slijedite korake u [Prije rada na unutrašnjosti računala](#). Nakon rada na računalu, slijedite upute u [Nakon rada unutar računala](#). Dodatne sigurnosne informacije potražite na početnoj stranici za sukladnost sa zakonskim odredbama na dell.com/regulatory_compliance.

Predradnje

- 1 Uklonite [poklopac kućišta](#).
- 2 Uklonite [bateriju](#).
- 3 Uklonite [tvrdi pogon](#).
- 4 Uklonite [ventilator](#).
- 5 Uklonite [tipkovnicu](#).
- 6 Uklonite [kućište računala](#).

Postupak

- 1 Uklonite vijak koji pričvršćuje I/O ploču na oslonac za ruku.

2 Podignite I/O ploču oslonca za ruku.

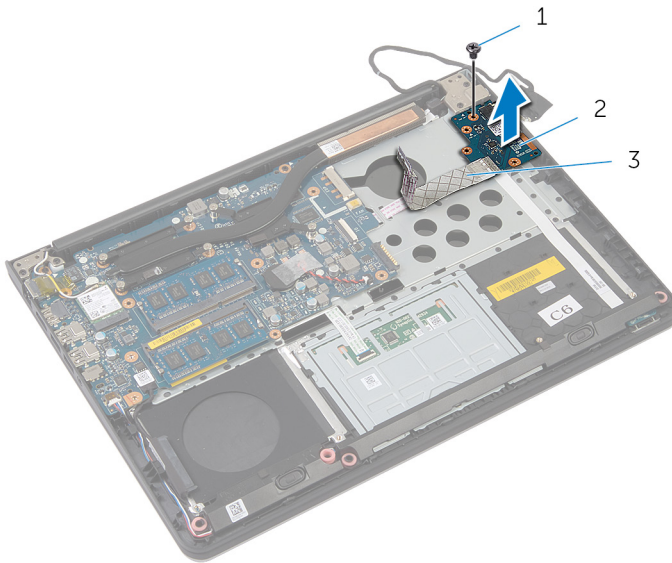

1 vijak

2 I/O ploču

3 kabel I/O ploče

Ponovno postavljanje I/O ploče



UPOZORENJE: Prije rada na unutrašnjosti računala pročitajte sigurnosne upute koje ste dobili s računalom i slijedite korake u [Prije rada na unutrašnjosti računala](#). Nakon rada na računalu, slijedite upute u [Nakon rada unutar računala](#). Dodatne sigurnosne informacije potražite na početnoj stranici za sukladnost sa zakonskim odredbama na dell.com/regulatory_compliance.

Postupak

- 1 Poravnajte otvor za vijak na I/O ploči s otvorom za vijak na osloncu za ruku.
- 2 Ponovno postavite vijak koji pričvršćuje I/O ploču na oslonac za ruku.

Koraci nakon postupka

- 1 Ponovno postavite [kućište računala](#).
- 2 Ponovno postavite [tipkovnicu](#).
- 3 Ponovno postavite [ventilator](#).
- 4 Ponovno postavite [tvrdi pogon](#).
- 5 Ponovno postavite [bateriju](#).
- 6 Ponovno postavite [poklopac kućišta](#).

Uklanjanje ploče s indikatorima



UPOZORENJE: Prije rada na unutrašnjosti računala pročitajte sigurnosne upute koje ste dobili s računalom i slijedite korake u [Prije rada na unutrašnjosti računala](#). Nakon rada na računalu, slijedite upute u [Nakon rada unutar računala](#). Dodatne sigurnosne informacije potražite na početnoj stranici za sukladnost sa zakonskim odredbama na dell.com/regulatory_compliance.

Predradnje

- 1 Uklonite [poklopac kućišta](#).
- 2 Uklonite [bateriju](#).
- 3 Uklonite [tvrdi pogon](#).
- 4 Uklonite [ventilator](#).
- 5 Uklonite [tipkovnicu](#).
- 6 Uklonite [kućište računala](#).
- 7 Uklonite [I/O ploču](#).

Postupak

- 1 Okrenite računalo i otvorite zaslon.
- 2 Podignite zasun i odspojite kabel ploče s indikatorima iz matične ploče.

- 3** Izvucite kabel ploče svjetla statusa kroz utor na osloncu za ruku.

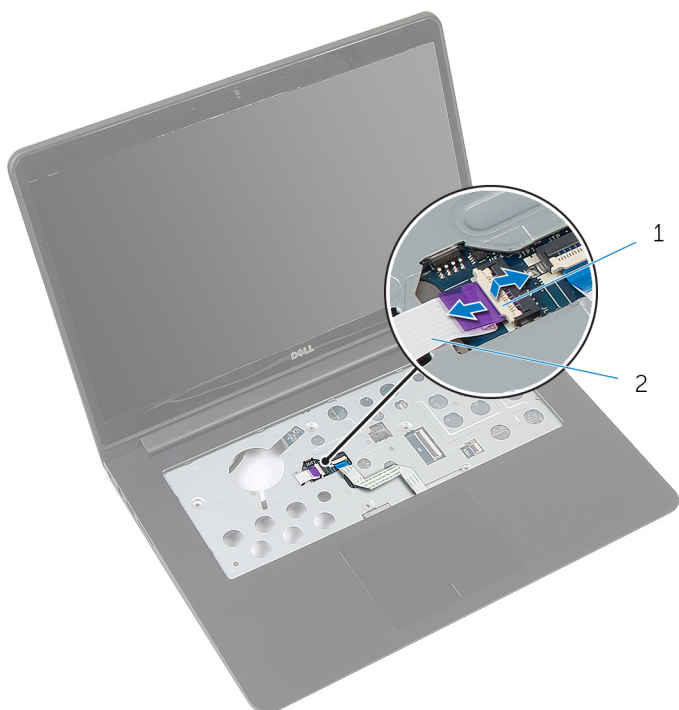

1 zasun

2 kabel ploče sa svjetlima statusa

- 4** Zatvorite zaslon i okrenite računalo.

- 5** Podignite lijevi zvučnik i uklonite ga s ploče svjetla statusa.



1 lijevi zvučnik

- 6** Uklonite vijak koji pričvršćuje ploču s indikatorima na oslonac za ruku.

- 7 Podignite ploču svjetla statusa i odlijepite kabel ploče svjetla statusa s oslonca za ruku.

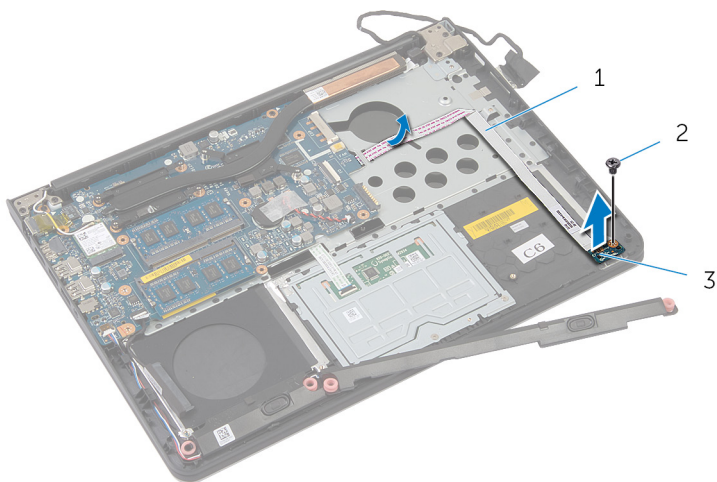

1 kabel ploče sa svjetlima
statusa

2 vijak

3 ploča s indikatorima

Uklanjanje ploče s indikatorima



UPOZORENJE: Prije rada na unutrašnjosti računala pročitajte sigurnosne upute koje ste dobili s računalom i slijedite korake u [Prije rada na unutrašnjosti računala](#). Nakon rada na računalu, slijedite upute u [Nakon rada unutar računala](#). Dodatne sigurnosne informacije potražite na početnoj stranici za sukladnost sa zakonskim odredbama na dell.com/regulatory_compliance.

Postupak

- 1 Poravnajte otvor za vijak na ploči s indikatorima s otvorom za vijak na osloncu za ruku.
- 2 Ponovno postavite vijak koji pričvršćuje ploču s indikatorima na oslonac za dlan.
- 3 Korištenjem vodilica poravnanja, postavite lijevi zvučnik na oslonac za ruku.
- 4 Zalijepite kabel ploče svijetla statusa na oslonac za ruku i umetnite kabel kroz otvor na osloncu za ruku.
- 5 Okrenite računalo i otvorite zaslon.
- 6 Pomaknite kabel ploče svijetla statusa u priključak i pritisnite na zasun kako biste osigurali kabel.

Koraci nakon postupka

- 1 Ponovno postavite [I/O ploču](#).
- 2 Ponovno postavite [kućište računala](#).
- 3 Ponovno postavite [tipkovnicu](#).
- 4 Ponovno postavite [ventilator](#).
- 5 Ponovno postavite [tvrdi pogon](#).
- 6 Ponovno postavite [bateriju](#).
- 7 Ponovno postavite [poklopac kućišta](#).

Uklanjanje matične ploče

 **UPOZORENJE:** Prije rada na unutrašnjosti računala pročitajte sigurnosne upute koje ste dobili s računalom i slijedite korake u [Prije rada na unutrašnjosti računala](#). Nakon rada na računalu, slijedite upute u [Nakon rada unutar računala](#). Dodatne sigurnosne informacije potražite na početnoj stranici za sukladnost sa zakonskim odredbama na dell.com/regulatory_compliance.

 **NAPOMENA:** Servisna oznaka vašeg računala pohranjena je na matičnoj ploči. Morate upisati Servisnu oznaku u program za postavljanje sustava nakon zamjene matične ploče.

 **NAPOMENA:** Zamjena matične ploče uklanja sve promijene koje ste izvršili na BIOS-u korištenjem programa za postavljanje sustava. Morate izvršiti potrebne promjene nakon što ste zamijenili matičnu ploču.

 **NAPOMENA:** Prije isključivanja kabela iz matične ploče, zapamtite lokacije priključaka kako biste ih točno ponovno priključili nakon što zamijenite matičnu ploču.

Predradnje

- 1 Uklonite [poklopac kućišta](#).
- 2 Uklonite [bateriju](#).
- 3 Uklonite [tvrdi pogon](#).
- 4 Uklonite [ventilator](#).
- 5 Uklonite [tipkovnicu](#).
- 6 Uklonite [kućište računala](#).
- 7 Uklonite [memorijski modul \(-e\)](#).
- 8 Uklonite [karticu za bežičnu vezu](#).
- 9 Uklonite [hladilo](#).

Postupak

- 1 Okrenite računalo i otvorite zaslon.

- 2 Podignite zasune i odspojite kabel svjetla statusa i kabel podloge osjetljive na dodir iz matične ploče.



1 kabel ploče sa svjetlima statusa

2 kabel podloge osjetljive na dodir

- 3 Zatvorite zaslon i okrenite računalo.
- 4 Uklonite vijke kojima je matična ploča pričvršćena na oslonac za ruku.
- 5 Odspojite kabel zvučnika i kabel tvrdog pogona iz matične ploče.

6 Podignite kabel tvrdog pogona dalje od kućišta računala.

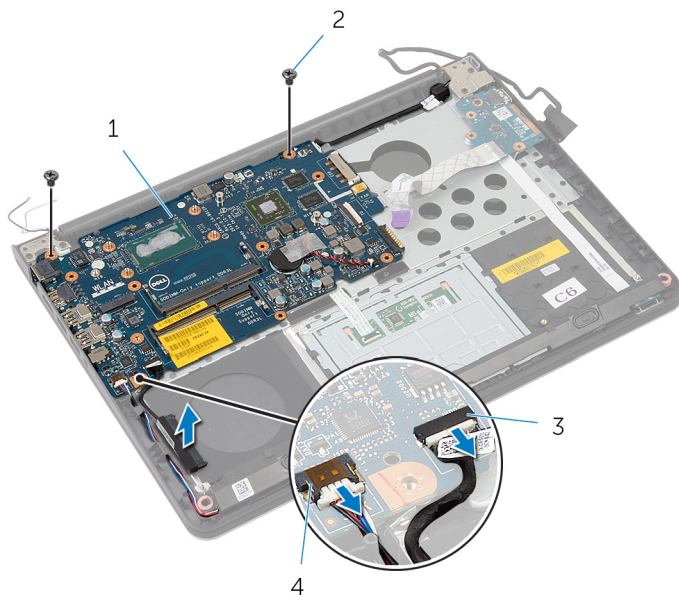

1 matična ploča

2 vijci (2)

3 kabel tvrdog pogona

4 kabel zvučnika

7 Pažljivo podignite matičnu ploču s unutarnjeg ruba i oslobodite ulaze iz utora na osloncu za ruku.

8 Okrenite matičnu ploču.

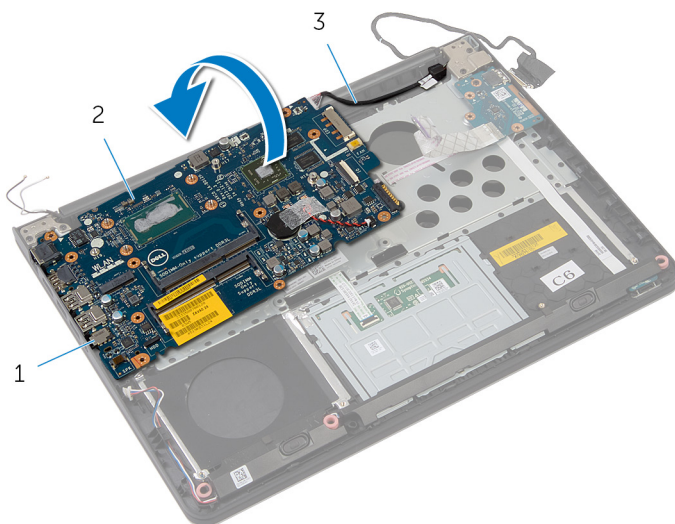

1 ulazi

2 matična ploča

3 kabel priključka adaptera za napajanje

9 Odspojite kabel priključka za adapter napajanja iz matične ploče.

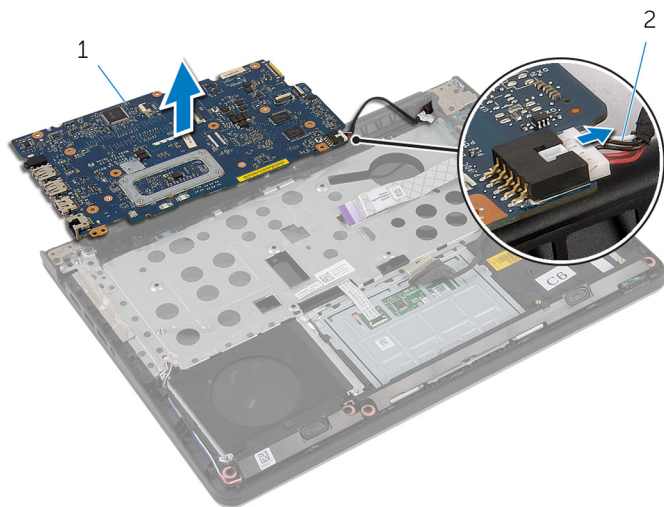

1 matična ploča

2 kabel priključka adaptera
za napajanje

Ponovno postavljanje matične ploče



UPOZORENJE: Prije rada na unutrašnjosti računala pročitajte sigurnosne upute koje ste dobili s računalom i slijedite korake u [Prije rada na unutrašnjosti računala](#). Nakon rada na računalu, slijedite upute u [Nakon rada unutar računala](#). Dodatne sigurnosne informacije potražite na početnoj stranici za sukladnost sa zakonskim odredbama na dell.com/regulatory_compliance.



NAPOMENA: Servisna oznaka vašeg računala pohranjena je na matičnoj ploči. Morate upisati Servisnu oznaku u program za postavljanje sustava nakon zamijene matične ploče.

Postupak

- 1 Spojite kabel priključka adaptera za napajanje na matičnu ploču.
- 2 Okrenite matičnu ploču.
- 3 Umetnite utore na matičnoj ploči u utore na osloncu za ruku i postavite matičnu ploču na oslonac za ruku.
- 4 Poravnajte otvore za vijke na matičnoj ploči s otvorima za vijke na osloncu za ruku.
- 5 Ponovno postavite vijke kojima je matična ploča pričvršćena na oslonac za ruku.
- 6 Spojite kabel tvrdog pogona i kabel zvučnika na matičnu ploču.
- 7 Okrenite računalo i otvorite zaslon.
- 8 Umetnite kabel ploče svjetla statusa i kabel podloge osjetljive na dodir u odgovarajuće priključke i pritisnite na zasun kako biste osigurali kabele.

Koraci nakon postupka

- 1 Ponovno postavite [sklop hladila](#).
- 2 Ponovno postavite [karticu za bežičnu vezu](#).
- 3 Ponovo postavite [memorijske module](#).
- 4 Ponovno postavite [kućište računala](#).
- 5 Ponovno postavite [tipkovnicu](#).
- 6 Ponovno postavite [ventilator](#).
- 7 Ponovno postavite [tvrdi pogon](#).

- 8 Ponovno postavite [bateriju](#).
- 9 Ponovno postavite [poklopac kućišta](#).

Uklanjanje sklopa zaslona



UPOZORENJE: Prije rada na unutrašnjosti računala pročitajte sigurnosne upute koje ste dobili s računalom i slijedite korake u [Prije rada na unutrašnjosti računala](#). Nakon rada na računalu, slijedite upute u [Nakon rada unutar računala](#). Dodatne sigurnosne informacije potražite na početnoj stranici za sukladnost sa zakonskim odredbama na dell.com/regulatory_compliance.

Predradnje

- 1 Uklonite [poklopac kućišta](#).
- 2 Uklonite [bateriju](#).
- 3 Uklonite [tvrdi pogon](#).
- 4 Uklonite [ventilator](#).
- 5 Uklonite [tipkovnicu](#).
- 6 Uklonite [kućište računala](#).

Postupak

- 1 Isključite antenske kabele iz karticu za bežičnu vezu.

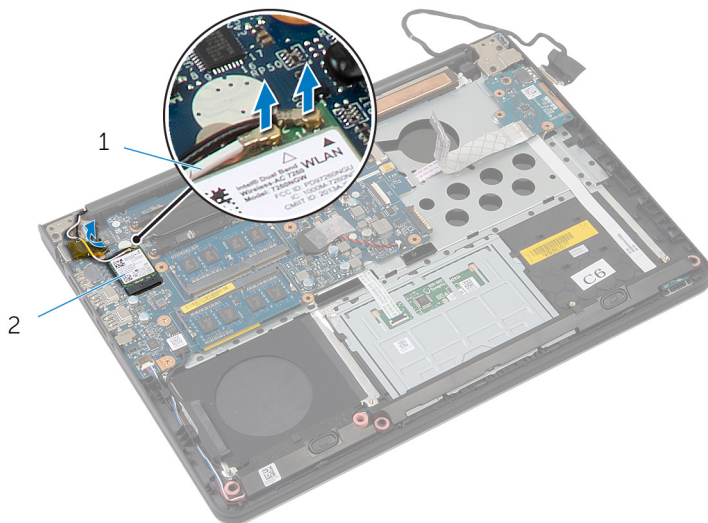

1 antenski kabele (2)

2 kartica za bežičnu vezu

- 2 Otvorite zaslon pod kutom od 90 stupnjeva.
- 3 Postavite računalo na rub stola tako da je oslonac za ruku na stolu a sklop zaslona dijelom viri preko stola s šarkama okrenutom prema gore.
- 4 Uklonite vijke koji pričvršćuju šarke zaslona na oslonac za ruku.

5 Podignite sklop zaslona iz oslonca za ruku.

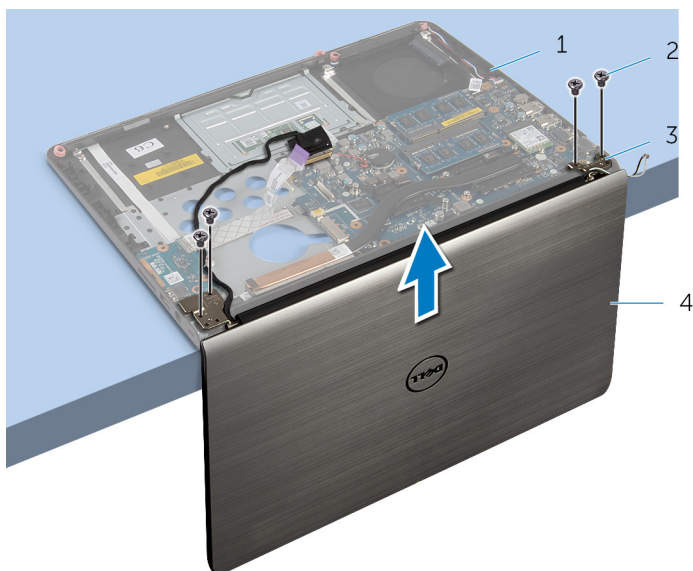

1 sklop oslonca za ruku

2 vijci (4)

3 šarke zaslona (2)

4 sklop zaslona



Ponovno postavljanje sklopa zaslona



UPOZORENJE: Prije rada na unutrašnjosti računala pročitajte sigurnosne upute koje ste dobili s računalom i slijedite korake u [Prije rada na unutrašnjosti računala](#). Nakon rada na računalu, slijedite upute u [Nakon rada unutar računala](#). Dodatne sigurnosne informacije potražite na početnoj stranici za sukladnost sa zakonskim odredbama na dell.com/regulatory_compliance.

Postupak

- 1 Postavite oslonac za ruku na rub ploče sa zvučnicima dalje od ruba.
- 2 Poravnajte otvore za vijke na šarkama zaslona s otvorima za vijke na osloncu za ruku.
- 3 Ponovno postavite vijke koji pričvršćuju šarke zaslona na oslonac za ruku.
- 4 Zatvorite zaslon i okrenite računalo.

- 5 Provucite antenske kabele izbjegavajući čip i bijeli krug.

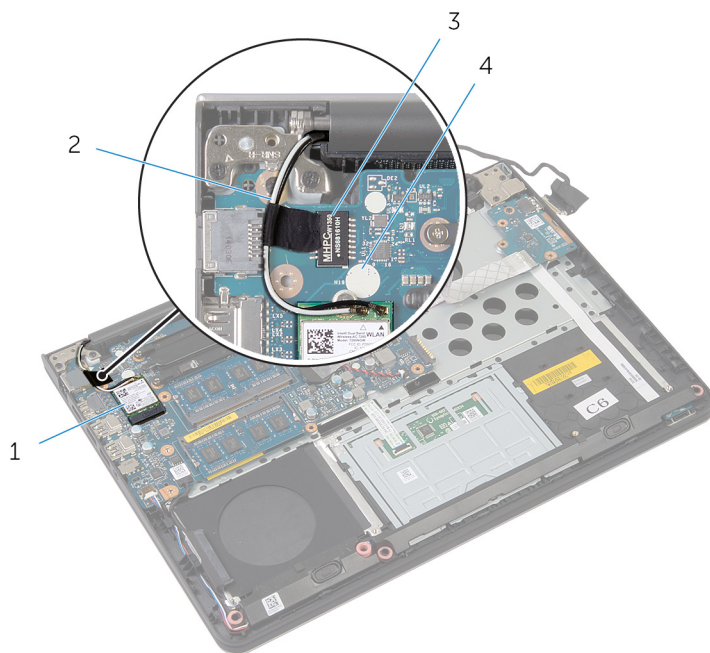

- | | | | |
|---|-------------------------|---|---------------------|
| 1 | kartica za bežičnu vezu | 2 | antenski kabele (2) |
| 3 | čip | 4 | bieli krug |

- 6 Priključite antenske kabele na karticu za bežičnu vezu.

Koraci nakon postupka

- 1 Ponovno postavite [kućište računala](#).
- 2 Ponovno postavite [tipkovnicu](#).
- 3 Ponovno postavite [ventilator](#).
- 4 Ponovno postavite [tvrdi pogon](#).
- 5 Ponovno postavite [bateriju](#).
- 6 Ponovno postavite [poklopac kućišta](#).

Uklanjanje priključka adaptera za napajanje

 **UPOZORENJE:** Prije rada na unutrašnjosti računala pročitajte sigurnosne upute koje ste dobili s računalom i slijedite korake u [Prije rada na unutrašnjosti računala](#). Nakon rada na računalu, slijedite upute u [Nakon rada unutar računala](#). Dodatne sigurnosne informacije potražite na početnoj stranici za sukladnost sa zakonskim odredbama na dell.com/regulatory_compliance.

Predradnje

- 1 Uklonite [poklopac kućišta](#).
- 2 Uklonite [bateriju](#).
- 3 Uklonite [tvrdi pogon](#).
- 4 Uklonite [ventilator](#).
- 5 Uklonite [tipkovnicu](#).
- 6 Uklonite [kućište računala](#).
- 7 Uklonite [hladilo](#).
- 8 Uklonite [sklop zaslona](#).

Postupak

- 1 Okrenite računalo.

- 2 Podignite zasune i odspojite kabel svjetla statusa i kabel podloge osjetljive na dodir iz matične ploče.



1 kabel ploče sa svjetlima statusa

2 kabel podloge osjetljive na dodir

- 3 Okrenite računalo.

- 4 Iskopčajte kabel zvučnika iz matične ploče.

- 5 Uklonite vijke kojima je matična ploča pričvršćena na oslonac za ruku.

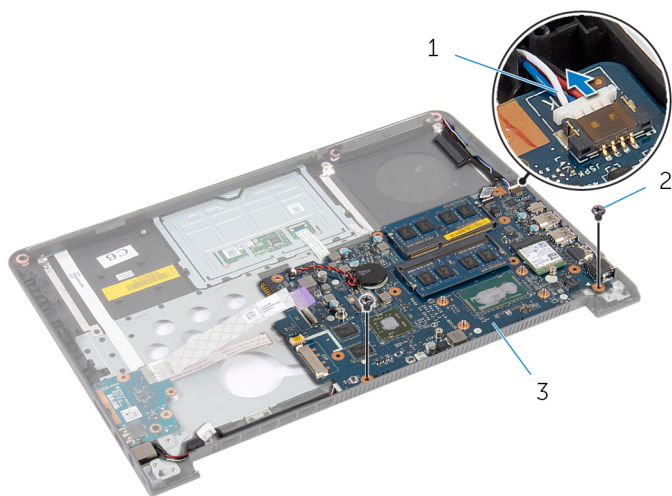

1 kabel zvučnika

2 vijci (2)

3 matična ploča

- 6 Pažljivo podignite matičnu ploču s unutarnjeg ruba i oslobodite ulaze iz utora na osloncu za ruku.
- 7 Okrenite matičnu ploču.

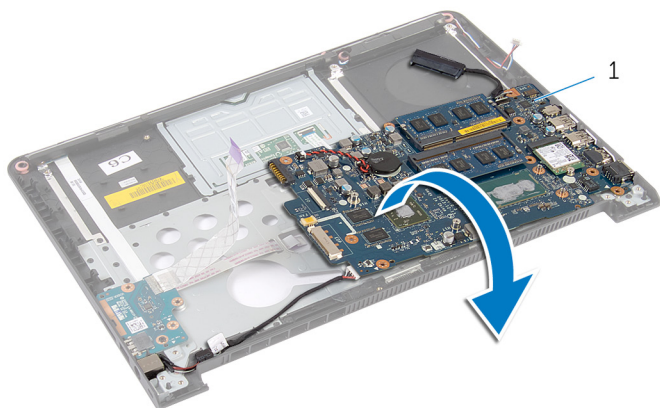

1 matična ploča

- 8 Odspojite kabel priključka za adapter napajanja iz matične ploče.

- 9 Zapamtite kuda je provučen priključak za adapter napajanja i podignite priključak za adapter napajanja, zajedno s kablom iz oslonca za ruku.

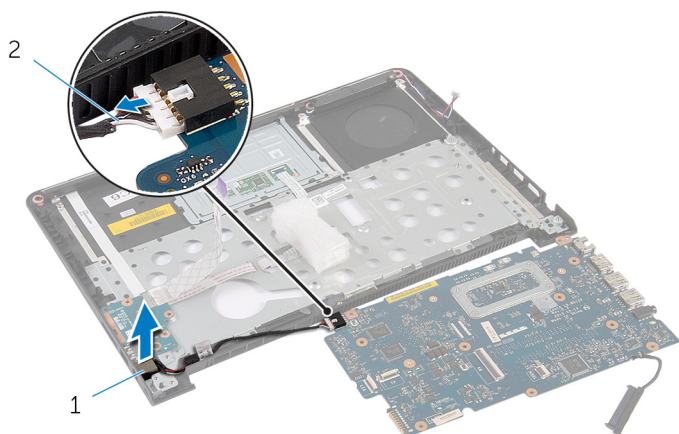

1 priključak adaptera za napajanje

2 kabel priključka adaptera za napajanje

Vraćanje priključka adaptera za napajanje



UPOZORENJE: Prije rada na unutrašnjosti računala pročitajte sigurnosne upute koje ste dobili s računalom i slijedite korake u [Prije rada na unutrašnjosti računala](#). Nakon rada na računalu, slijedite upute u [Nakon rada unutar računala](#). Dodatne sigurnosne informacije potražite na početnoj stranici za sukladnost sa zakonskim odredbama na [dell.com/regulatory_compliance](https://www.dell.com/regulatory_compliance).

Postupak

- 1 Spojite kabel priključka adaptera za napajanje na matičnu ploču.
- 2 Okrenite matičnu ploču.
- 3 Provucite kabel priključka adaptera za napajanje kroz vodilice na osloncu za ruku.
- 4 Umetnite utore na matičnoj ploči u utore na osloncu za ruku i postavite matičnu ploču na oslonac za ruku.
- 5 Poravnajte otvore za vijke na matičnoj ploči s otvorima za vijke na osloncu za ruku.
- 6 Ponovno postavite vijke kojima je matična ploča pričvršćena na oslonac za ruku.
- 7 Priključite kabel zvučnika na matičnu ploču.
- 8 Okrenite računalo.
- 9 Umetnite kabel ploče svjetla statusa i kabel podloge osjetljive na dodir u odgovarajuće priključke i pritisnite na zasun kako biste osigurali kabele.

Koraci nakon postupka

- 1 Ponovno postavite [sklop zaslona](#).
- 2 Ponovno postavite [sklop hladila](#).
- 3 Ponovno postavite [kućište računala](#).
- 4 Ponovno postavite [tipkovnicu](#).
- 5 Ponovno postavite [ventilator](#).
- 6 Ponovno postavite [tvrdi pogon](#).
- 7 Ponovno postavite [bateriju](#).
- 8 Ponovno postavite [poklopac kućišta](#).

Uklanjanje oslonca za ruku



UPOZORENJE: Prije rada na unutrašnjosti računala pročitajte sigurnosne upute koje ste dobili s računalom i slijedite korake u [Prije rada na unutrašnjosti računala](#). Nakon rada na računalu, slijedite upute u [Nakon rada unutar računala](#). Dodatne sigurnosne informacije potražite na početnoj stranici za sukladnost sa zakonskim odredbama na dell.com/regulatory_compliance.

Predradnje

- 1 Uklonite [poklopac kućišta](#).
- 2 Uklonite [bateriju](#).
- 3 Uklonite [tvrdi pogon](#).
- 4 Uklonite [ventilator](#).
- 5 Uklonite [tipkovnicu](#).
- 6 Uklonite [kućište računala](#).
- 7 Uklonite [zvučnike](#).
- 8 Uklonite [I/O ploču](#).
- 9 Uklonite [ploču s indikatorima](#).
- 10 Uklonite [sklop zaslona](#).

Postupak

- 1 Uklonite vijke kojima je matična ploča pričvršćena na oslonac za ruku.
- 2 Uklonite priključak za adapter napajanja na osloncu za ruku.

- 3** Podignite matičnu ploču zajedno s priključkom za adapter napajanja i oslobodite priključke iz utora na osloncu za ruku.

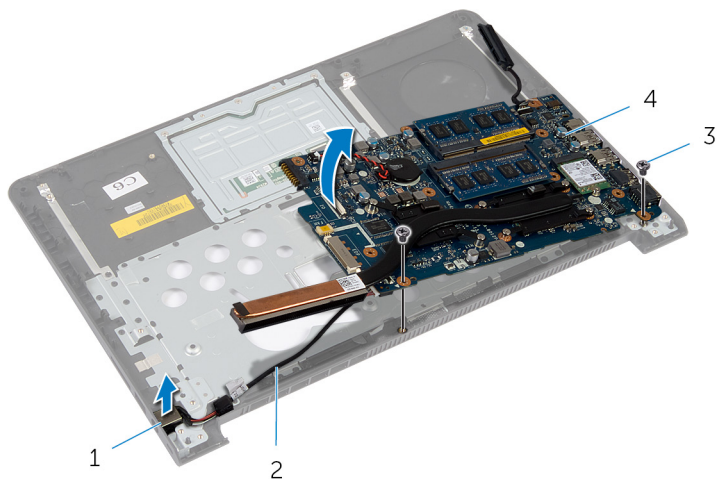

1 priključak adaptera za napajanje

2 kabel priključka adaptera za napajanje

3 vijci (2)

4 matična ploča



1 oslonac za ruku

Ponovno postavljanje oslonca za ruku

 **UPOZORENJE:** Prije rada na unutrašnjosti računala pročitajte sigurnosne upute koje ste dobili s računalom i slijedite korake u [Prije rada na unutrašnjosti računala](#). Nakon rada na računalu, slijedite upute u [Nakon rada unutar računala](#). Dodatne sigurnosne informacije potražite na početnoj stranici za sukladnost sa zakonskim odredbama na dell.com/regulatory_compliance.

Postupak

- 1 Umetnite utore na matičnoj ploči u utore na osloncu za ruku i postavite matičnu ploču na oslonac za ruku.
- 2 Umetnite priključak adaptera za napajanje u utor na osloncu za ruku.
- 3 Ponovno postavite vijke kojima je matična ploča pričvršćena na oslonac za ruku.

Koraci nakon postupka

- 1 Ponovno postavite [sklop zaslona](#).
- 2 Ponovno postavite [ploču s indikatorima](#).
- 3 Ponovno postavite [I/O ploču](#).
- 4 Ponovno postavite [zvučnike](#).
- 5 Ponovno postavite [kućište računala](#).
- 6 Ponovno postavite [tipkovnicu](#).
- 7 Ponovno postavite [ventilator](#).
- 8 Ponovno postavite [tvrdi pogon](#).
- 9 Ponovno postavite [bateriju](#).
- 10 Ponovno postavite [poklopac kućišta](#).

Ažuriranje BIOS-a Flash postupkom

Možda budete trebali ažurirati BIOS kada je ažuriranje dostupno ili nakon zamijene matične ploče. za ažuriranje BIOS-a:

- 1 Uključite računalo.
- 2 Idite na **dell.com/support**.
- 3 Ako imate servisnu oznaku, upišite u računalo servisnu oznaku i kliknite na **Pošalji**.

Ako nemate servisnu oznaku računala, kliknite na **Detektiraj moj proizvod** kako biste dopustili automatsko detektiranje servisne oznake računala.



NAPOMENA: Ako servisna oznaka ne može biti detektirana automatski, odaberite svoj proizvod pod kategorijama proizvoda.

- 4 Kliknite na **Upravljački programi i preuzimanje**.
- 5 Kliknite na **Prikaži sve upravljačke programe**.
- 6 U padajućem izborniku **Operacijski sustav**, odaberite operacijski sustav koji je instalirana na vašem računalu.
- 7 Kliknite na **BIOS**.
- 8 Kliknite na **Preuzmi datoteku** za preuzimanje najnovije verzije BIOS-a za vaše računalo.
- 9 Na sljedećoj stranici odaberite **Jedna datoteka za preuzimanje** i kliknite na **Nastavi**.
- 10 Spremite datoteku po završetku preuzimanja, navigirajte u mapu gdje ste spremili BIOS datoteku za ažuriranje.
- 11 Dva puta kliknite ikonu datoteke za ažuriranje BIOS-a i slijedite upute na zaslonu.